

# PRESTO

Ультракомпактная система акцентного освещения PRESTO 24V.

В основе концепции – миниатюрные светильники и узкая трековая система для создания акцентного и общего освещения ограниченных пространств – стеллажей, ниш, полок, витрин.

Узкая линия трека и компактные светильники обеспечивают освещение предметов, не привлекая внимание к самой системе.



УЛЬТРАКОМПАКТНАЯ  
СИСТЕМА ПОДСВЕТКИ

PRESTO



# PRESTO

Встраиваемые и  
накладные светильники



**В светильниках PRESTO  
используется качественная  
оптика, обеспечивающая  
равномерное распределение света  
от светодиода.**

**Светодиоды в серии PRESTO  
характеризуются высокой  
интенсивностью светового потока,  
высокой цветопередачей  
и длительным сроком службы.**





- Несколько вариантов монтажа - встраиваемый и накладной
- Потолочное основание на резьбовом соединении и цельнолитой корпус накладных светильников
- Миниатюрный размер светильников
- Возможность наклона на 0-90°, поворота на 355°
- Изменяемый угол рассеивания 15-45° позволяет одним движением менять сценарий с точечного акцентного освещения на общее

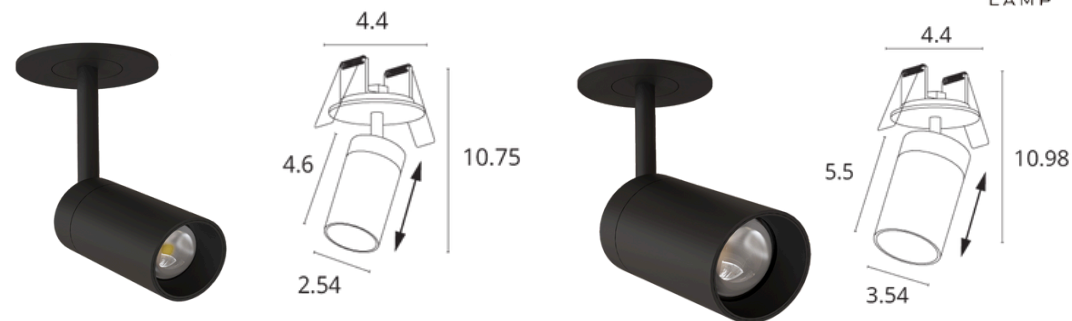

### PRESTO

<b>A6186PL-1BK</b>	Черный	LED 2W	135 Lm	4000 K
--------------------	--------	--------	--------	--------

<b>A6187PL-1BK</b>	Черный	LED 5W	275 Lm	4000 K
--------------------	--------	--------	--------	--------

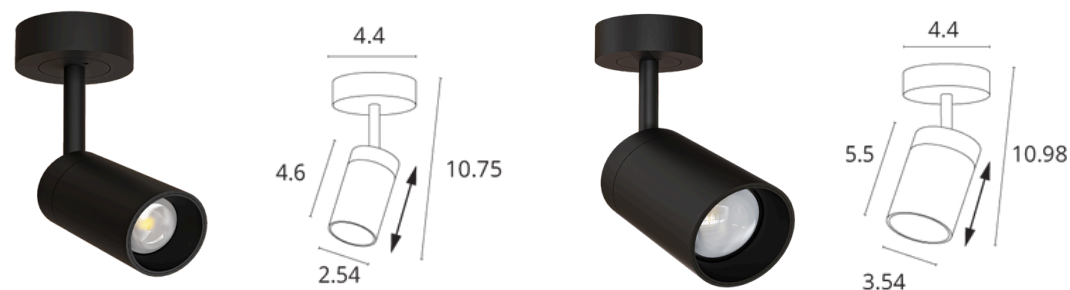
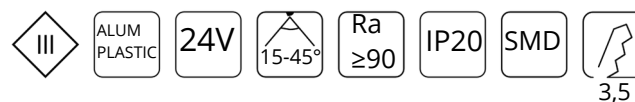

### PRESTO

<b>A6191PL-1BK</b>	Черный	LED 2W	135 Lm	4000 K
--------------------	--------	--------	--------	--------

<b>A6193PL-1BK</b>	Черный	LED 5W	275 Lm	4000 K
--------------------	--------	--------	--------	--------



- Самый миниатюрный светильник в линейке PRESTO
- Широкий угол в 38° создает направленный луч света
- Несмотря на небольшой размер, светильник может подсветить малогабаритные предметы

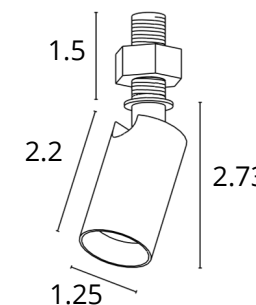
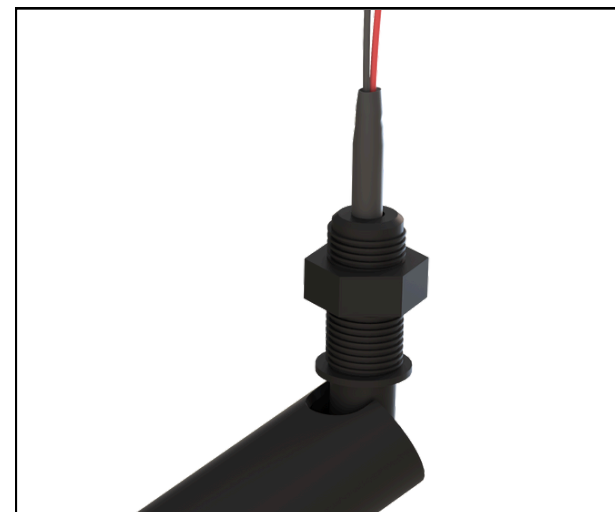

## PRESTO

**A6181PL-1BK** Черный LED 1W 45 Lm 4000 K

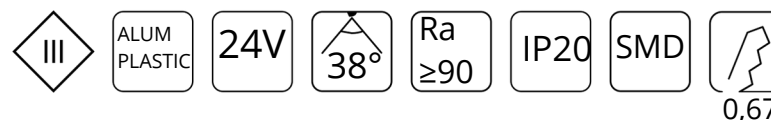

- Несколько вариантов монтажа - встраиваемый и накладной
- Потолочное основание на резьбовом соединении и цельнолитой корпус накладных светильников
- Компактный размер светильников
- Возможность наклона на 0-90°, поворота на 355°
- Изменяемый угол рассеивания 15-45° позволяет одним движением менять сценарий с точечного акцентного освещения на общее



### PRESTO

**A6194LT-1BK** Черный LED 2W 135 Lm 4000 K

**A6195LT-1BK** Черный LED 5W 275 Lm 4000 K

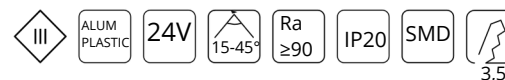

### PRESTO

**A6196LT-1BK** Черный LED 2W 135 Lm 4000 K

**A6197LT-1BK** Черный LED 5W 275 Lm 4000 K







- Точечные светильники используются для общей подсветки ниш
- Несколько вариантов монтажа - встраиваемый и накладной
- Потолочное основание на резьбовом соединении и цельнолитой корпус накладных светильников
- Светильник с утопленным источником света обеспечивает равномерное освещение и низкую слепимость
- Благодаря миниатюрным размерам светильник незаметен в интерьере, он акцентирует внимание на освещаемом предмете

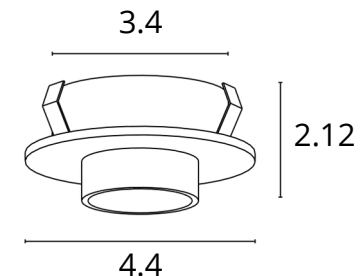

### PRESTO

**A6182PL-1BK** Черный LED 2W 150 Lm 4000 K

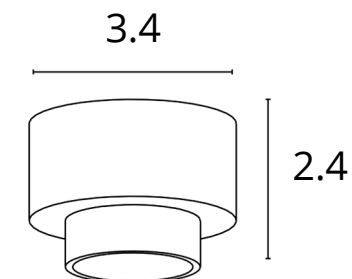

### PRESTO

**A6183PL-1BK** Черный LED 2W 150 Lm 4000 K

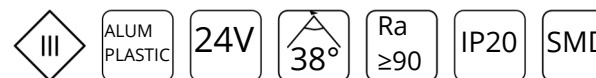



# PRESTO

Трековая система



- Тонкая изящная линия трека - ширина 1.1 см
- В комплекте идут заглушки, специальные вставки, предотвращающие деформацию трека, а также защитный экран для монтажа
- Токоведущие дорожки по бокам позволяют монтировать и резать трек в любом месте
- Встраиваемый шинопровод применяется для установки в мебельные полки из ЛДСП или МДФ. Фланец эстетично закрывает кромку паза и не требует сложных отделочных работ

## Накладной шинопровод

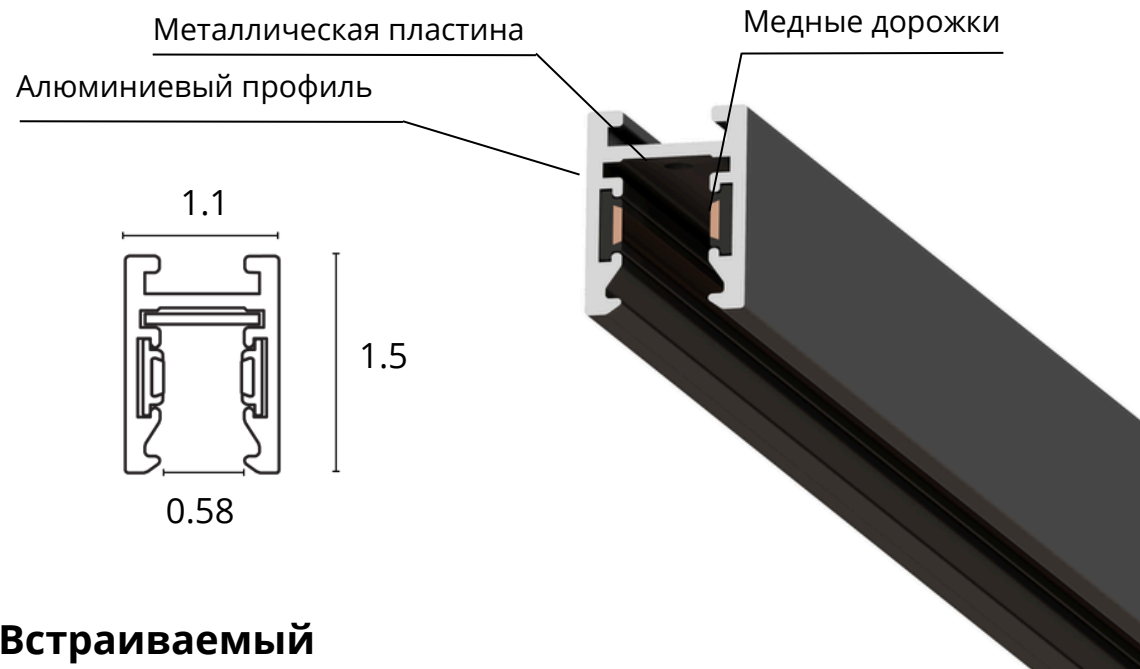

## Встраиваемый шинопровод

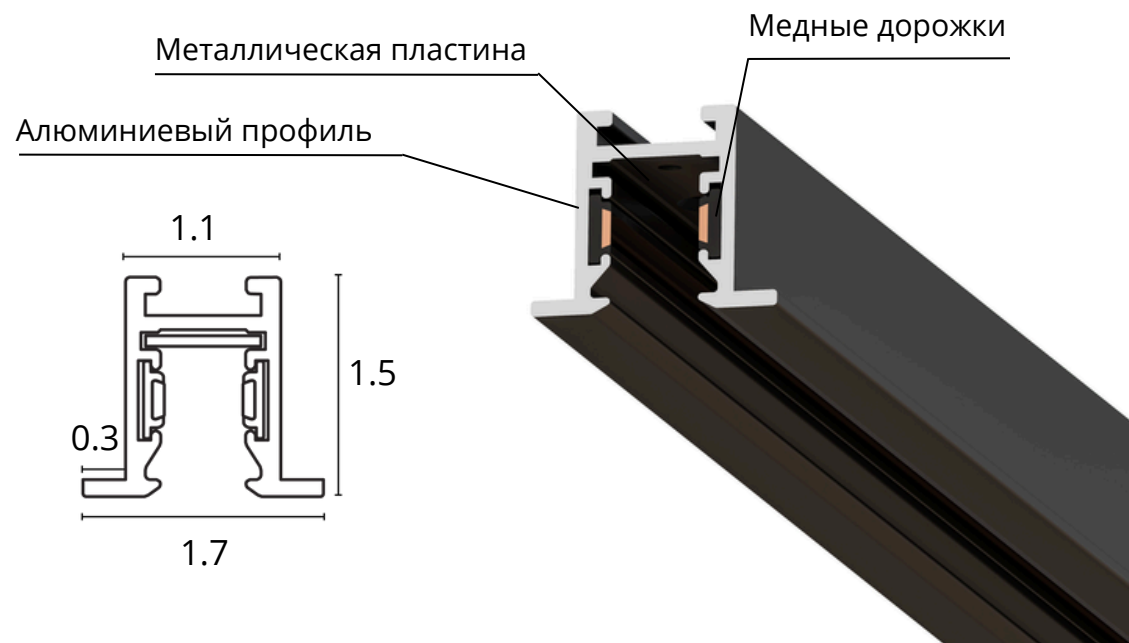

- На один ввод питания максимально допустимая нагрузка - 60 Вт. Максимальная длина подключения на один ввод питания - 15 метров
- Конструктив заглушки предусматривает отверстие, с помощью которого можно в случае необходимости вывести провода ввода питания

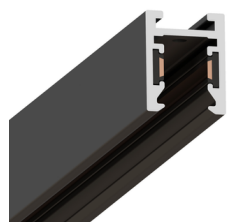

### ШИНОПРОВОД НАКЛАДНОЙ

<b>A622106</b>	Черный	1 метр
<b>A622206</b>	Черный	2 метра



Магнитный шинопровод (трек)

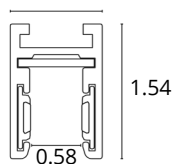

### КОННЕКТОР УГЛОВОЙ ВЕРТИКАЛЬНЫЙ

**A622506V** Черный

Коннектор угловой вертикальный для накладного магнитного шинопровода

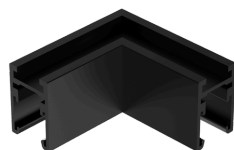
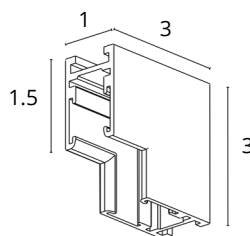

### КОННЕКТОР УГЛОВОЙ

**A622406L** Черный

Коннектор угловой для накладного магнитного шинопровода

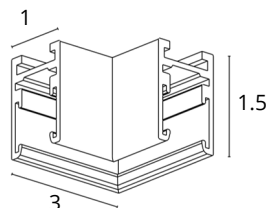

### КОННЕКТОР

**A624406I** Черный

Коннектор прямой для накладного магнитного шинопровода. Используется для механического соединения треков

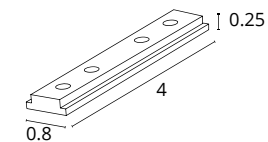

### КОННЕКТОР ПРЯМОЙ

**A623606** Черный

Используется для передачи питания при последовательном соединении профилей трека

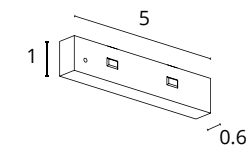

### КОННЕКТОР ГИБКИЙ

**A623706** Черный

Используется для передачи питания при соединении профилей трека под углом

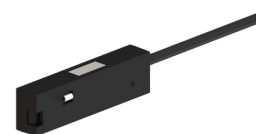
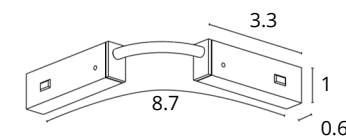

### КОННЕКТОР ДЛЯ ВВОДА ПИТАНИЯ

**A623806** Черный 1 метр

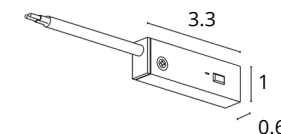
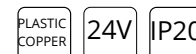

### ЗАГЛУШКА

**A622006E** Черный

Заглушка для для накладного магнитного шинопровода. В комплекте - 2шт

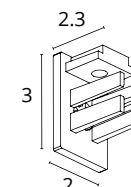



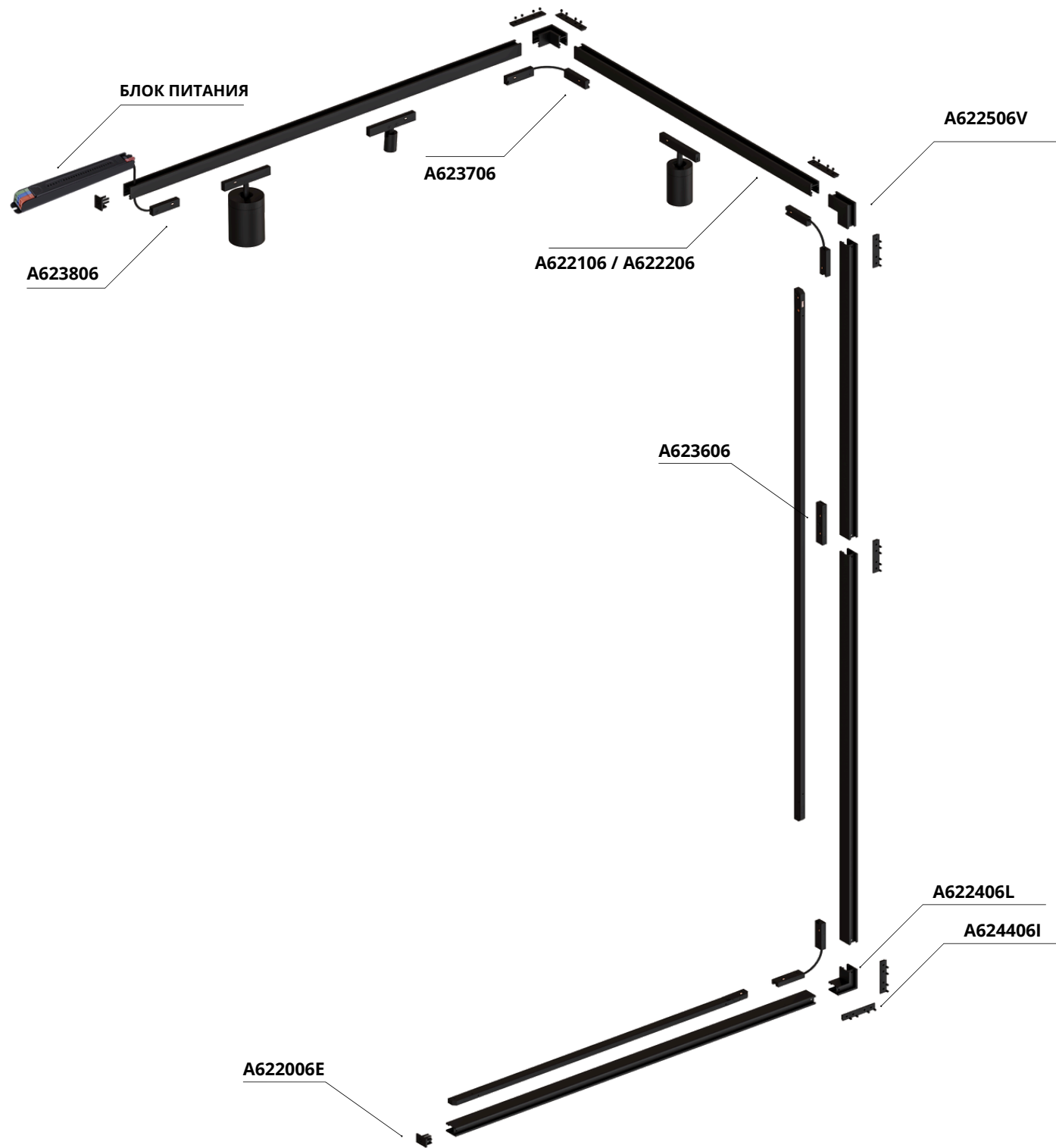

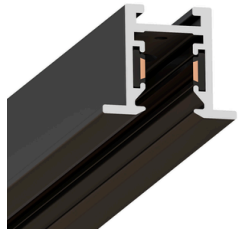

### ШИНОПРОВОД ВСТРАИВАЕМЫЙ

<b>A623106</b>	Черный	1 метр
<b>A623206</b>	Черный	2 метра



Магнитный шинопровод (трек)

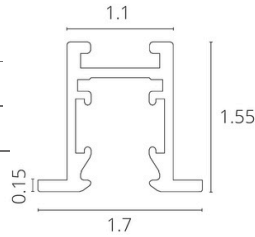

### КОННЕКТОР ПРЯМОЙ

**A623606** Черный

Используется для передачи питания при последовательном соединении профилей трека

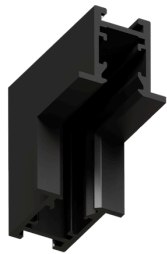
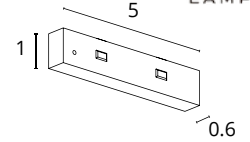

### КОННЕКТОР УГЛОВОЙ ВЕРТИКАЛЬНЫЙ

**A623506V** Черный

Коннектор угловой вертикальный для встраиваемого магнитного шинопровода

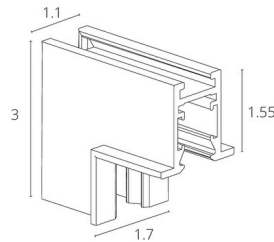

### КОННЕКТОР ГИБКИЙ

**A623706** Черный

Используется для передачи питания при соединении профилей трека под углом

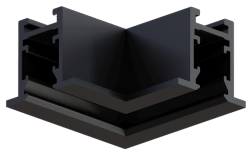
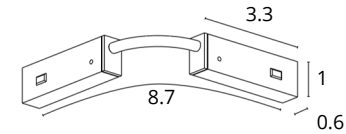

### КОННЕКТОР УГЛОВОЙ

**A623406L** Черный

Коннектор угловой для встраиваемого магнитного шинопровода

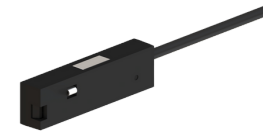
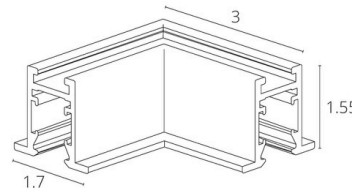

### КОННЕКТОР ДЛЯ ВВОДА ПИТАНИЯ

**A623806** Черный 1 метр

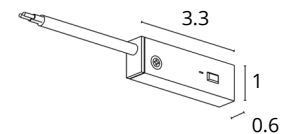
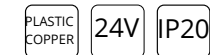

### КОННЕКТОР

**A624406I** Черный

Коннектор прямой для магнитного шинопровода. Используется для механического соединения треков

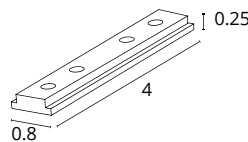

### ЗАГЛУШКА

**A633106E** Черный

Заглушка для для встраиваемого магнитного шинопровода. В комплекте - 2шт.

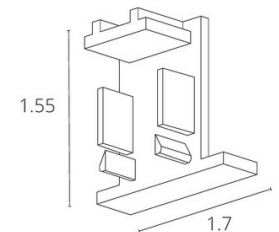

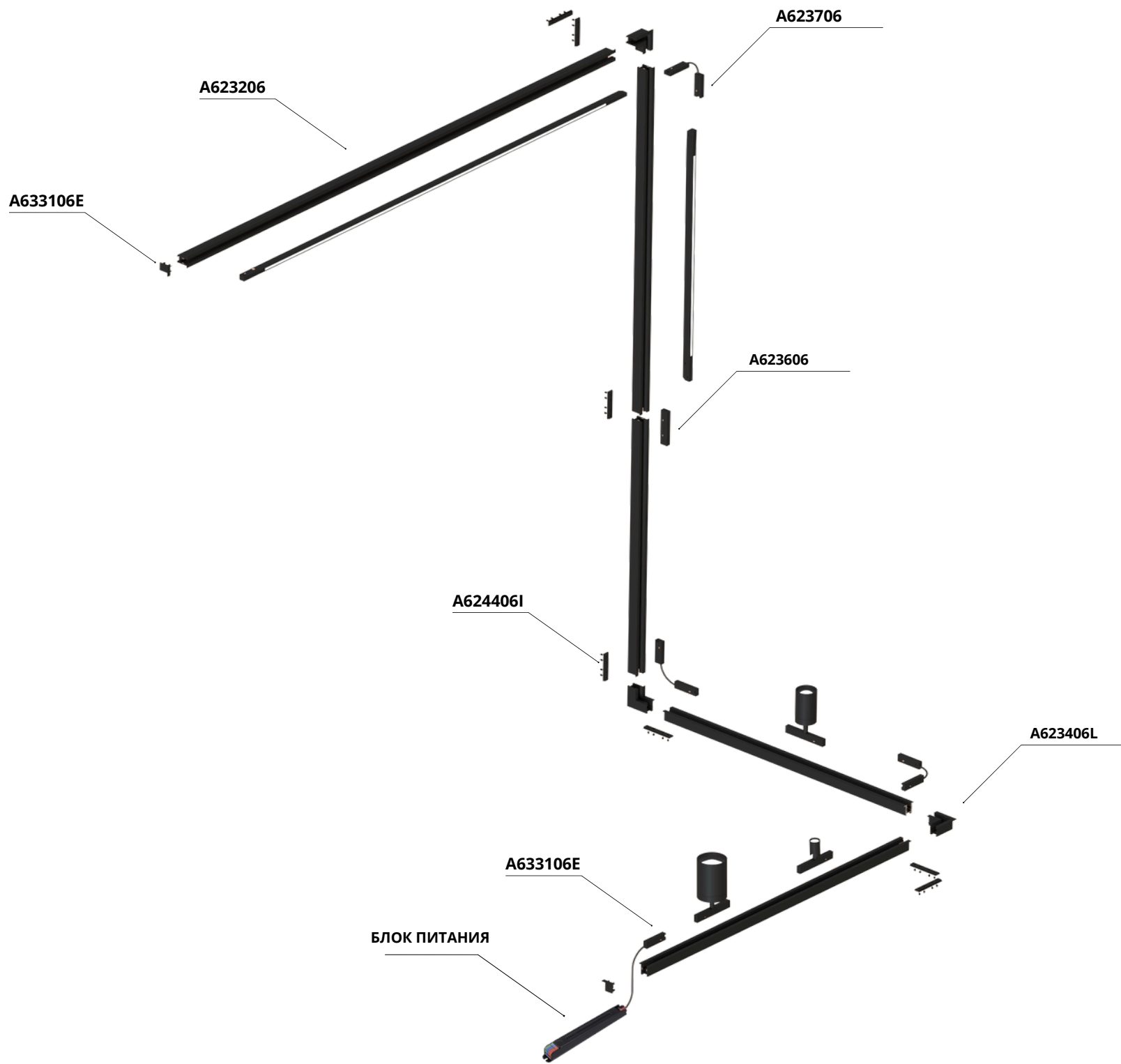



- Высокий CRI>90 позволяет подчеркнуть детали, насыщенность и яркость оттенков
- Магниты на корпусе светильника обеспечивают дополнительную фиксацию с шинопроводом и надежный контакт питания
- Светильники с изменяемым углом рассеивания 15-45° позволяют одним движением менять сценарий с точечного акцентного освещения на общее
- Широкий угол рассеивания линейного светильника обеспечивает равномерное освещение пространства
- Прозрачный рассеиватель линейных светильников обеспечивает более высокий световой поток



### PRESTO

**A6226PL-1BK** Черный LED 1W 65 Lm 4000 K

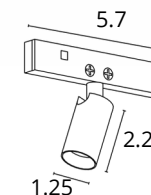
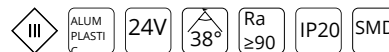

### PRESTO

**A6227PL-1BK** Черный LED 2W 150 Lm 4000 K

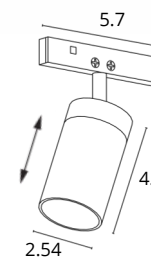
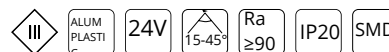

### PRESTO

**A6228PL-1BK** Черный LED 5W 290 Lm 4000 K

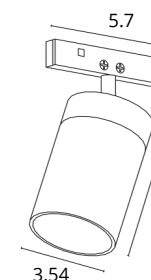

### PRESTO

**A6229PL-1BK** Черный LED 3W 115 Lm 4000 K

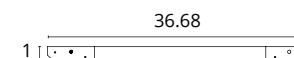
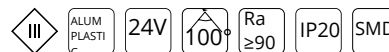

**A6230PL-1BK** Черный LED 6W 175 Lm 4000 K

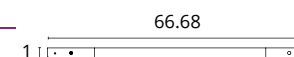

# Блоки питания 24V

- Для подключения системы PRESTO к выносному блоку 24В применяйте ввод питания (A623806)
- Рекомендуемая серия блоков питания для системы PRESTO — POWER SLIM 24В



## Блок питания POWER SLIM

A242105 48Вт, 2А

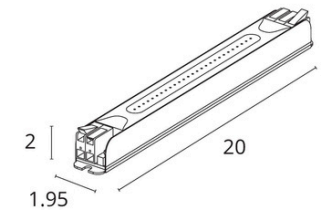

## Блок питания POWER SLIM

A242205 72Вт, 3А

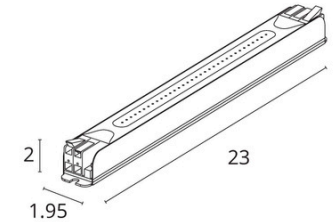

## Блок питания POWER SLIM

A242305 100Вт, 4.1А

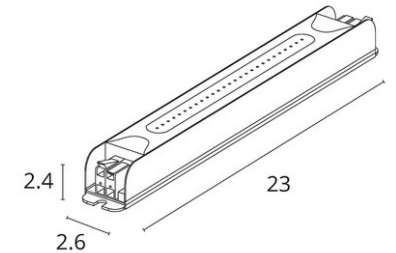

## Блок питания POWER SLIM

A242405 150Вт, 6.2А

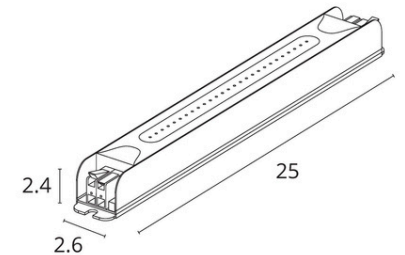

## Блок питания POWER SLIM

A242505 200Вт, 8.3А

