

Схема сборки накладного магнитного шинпровода  
A460106, A460206, A460306, A460133, A460233 и A460333

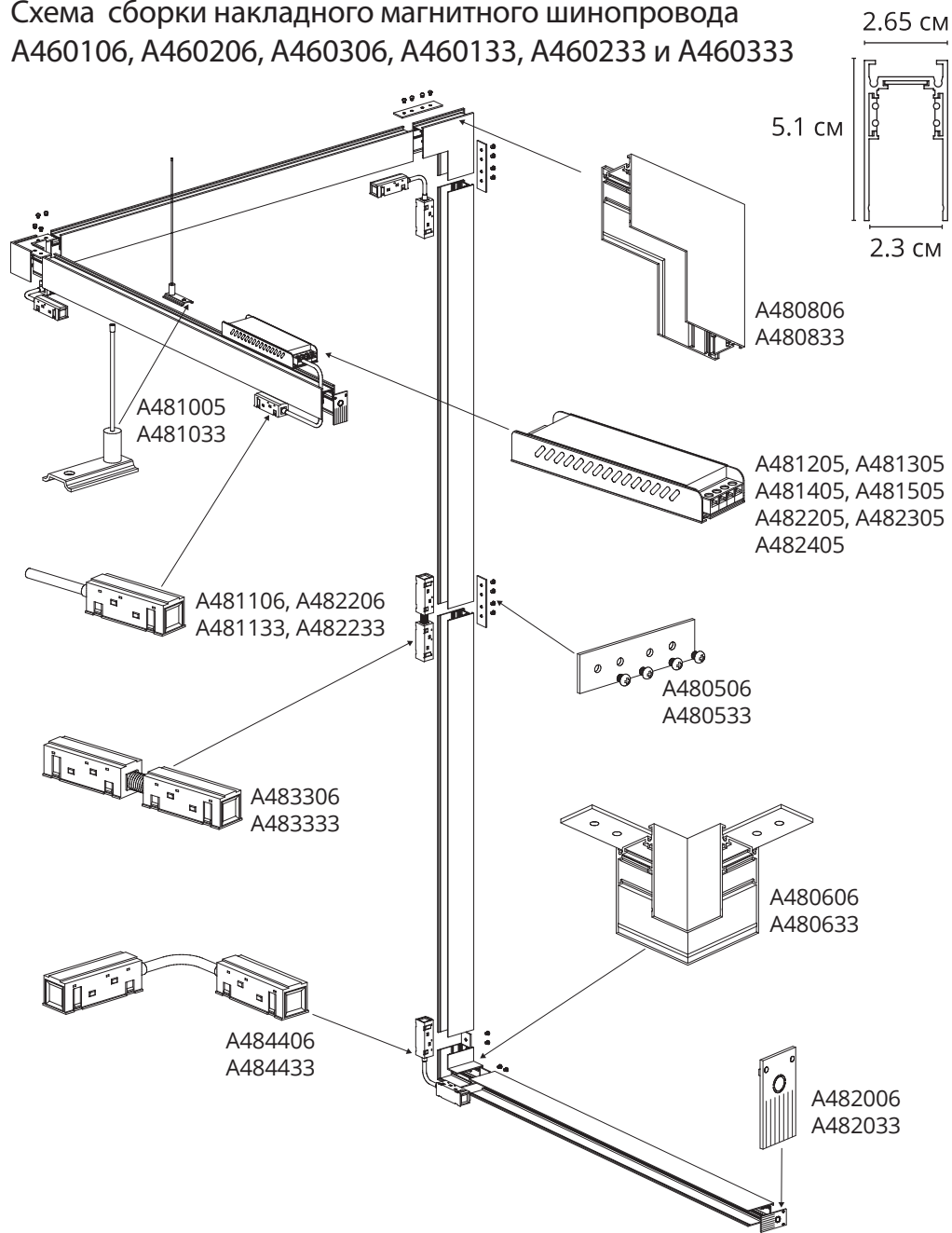

### Соединение шинпроводов

В одну линию

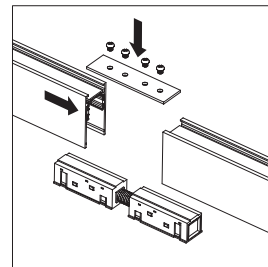

Под углом

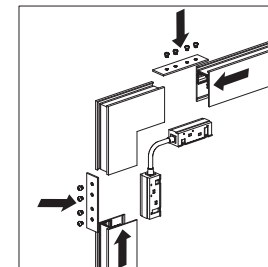

Под углом на плоскости

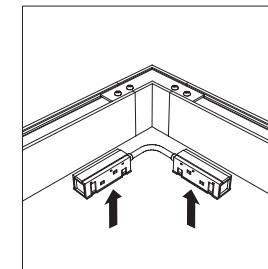
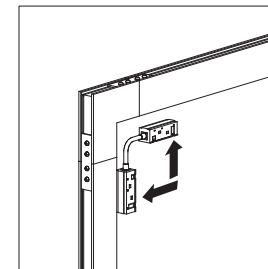
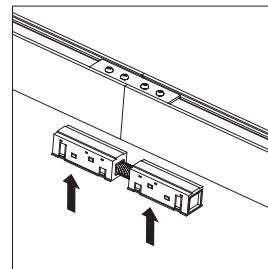
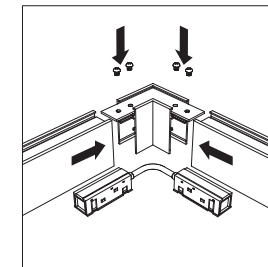

Монтаж шинпроводов

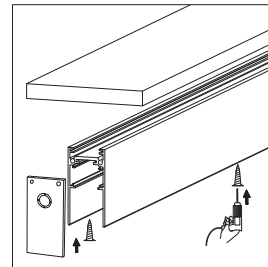

Монтаж шинпровода подвесным способом

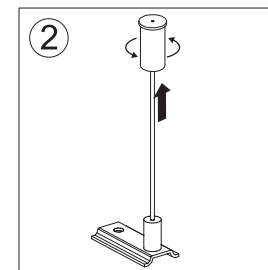
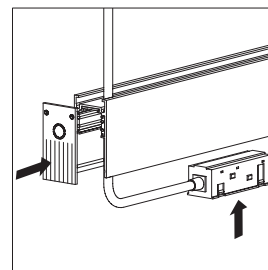
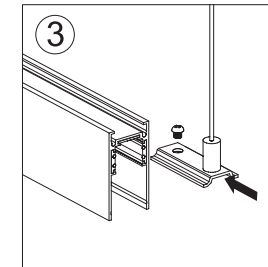
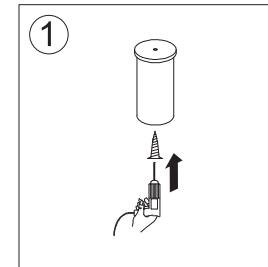

Максимальное расстояние  
между подвесами - 1 метр.

## Подключение питания к шинопроводу

1. Разместите источник питания в доступном для обслуживания месте и подведите к нему провод от электрической сети 230В/50Гц
2. Подключите источник питания к сети 230В 50Гц согласно обозначениям на нем. Запас мощности источника питания должен быть не менее 30%.
3. Подключите ввод питания шинопровода к соответствующим выводам источника питания (Красный провод к контакту V+, Черный – к контакту V-). Синий и белый провода являются сигнальными, необходимы для управления системой I/O-10В.

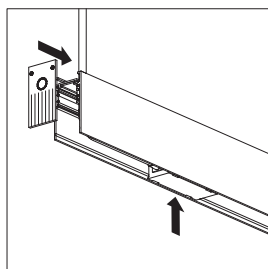
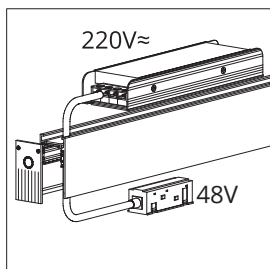
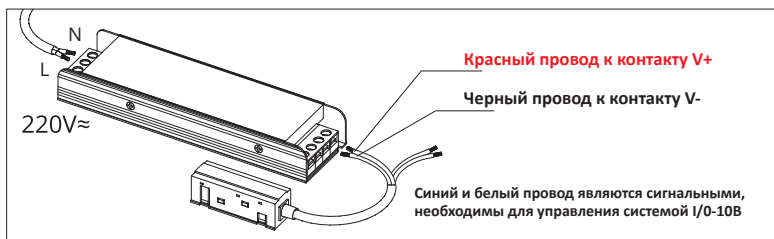

4. Установите подключенный ввод питания к шинопроводу. Вставьте адаптер до щелчка. Подключение осуществляется при выключенной электрической сети.
  5. Чтобы извлечь ввод питания из шинопровода, необходимо нажать боковую кнопку-фиксатор, и удерживая ее, потянуть за адаптер.
- \* Аналогичный принцип работы кнопок-фиксаторов у коннекторов A483306/A483333, A484406/A484433.

## Установка светильников в шинопровод:

- Вставьте светильник в шинопровод до щелчка (рис.1)
- Чтобы извлечь светильник из шинопровода, необходимо одновременно нажать кнопки-фиксаторы, и удерживая их с обеих сторон как показано на рис.3, потянуть за корпус светильника.

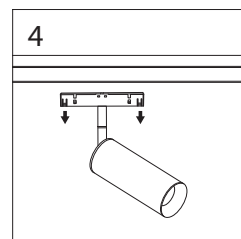
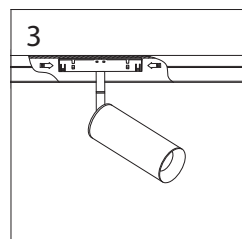
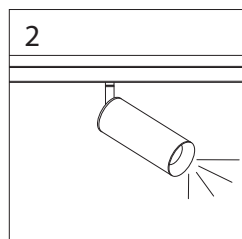
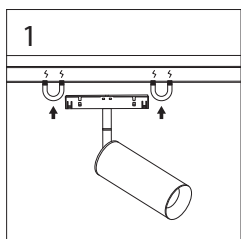

## Установка светильников в шинопровод:

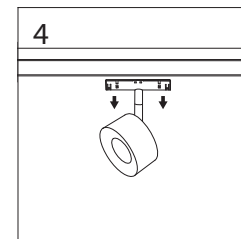
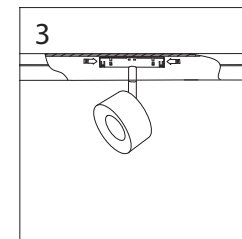
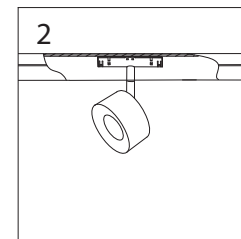
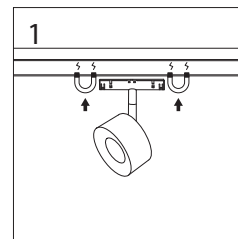
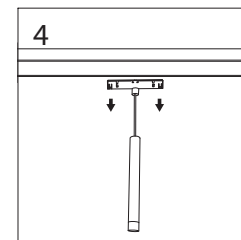
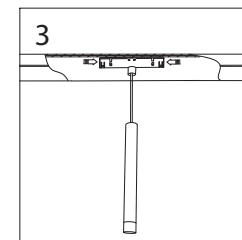
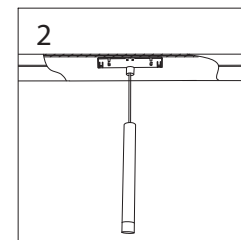
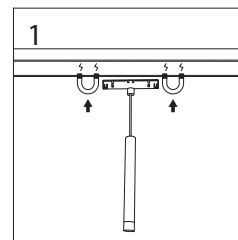
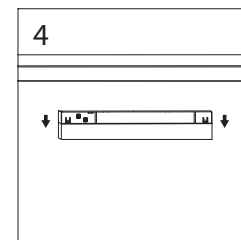
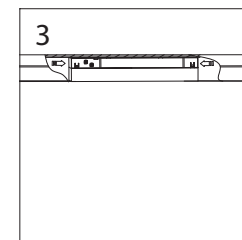
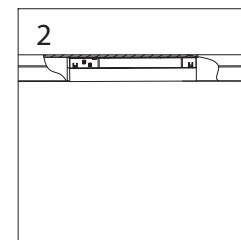
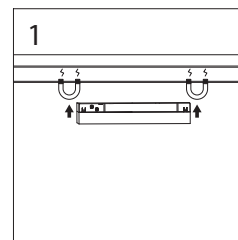
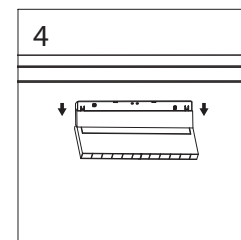
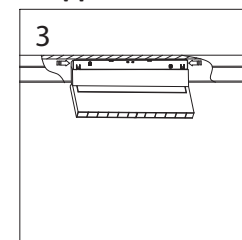
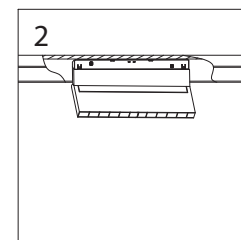
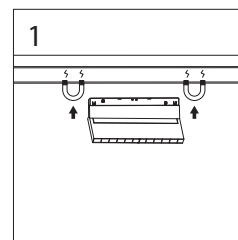

## Резка шинопровода

