

Схема сборки накладного магнитного шинпровода:

A622106 - 1 метр

A622206 - 2 метра

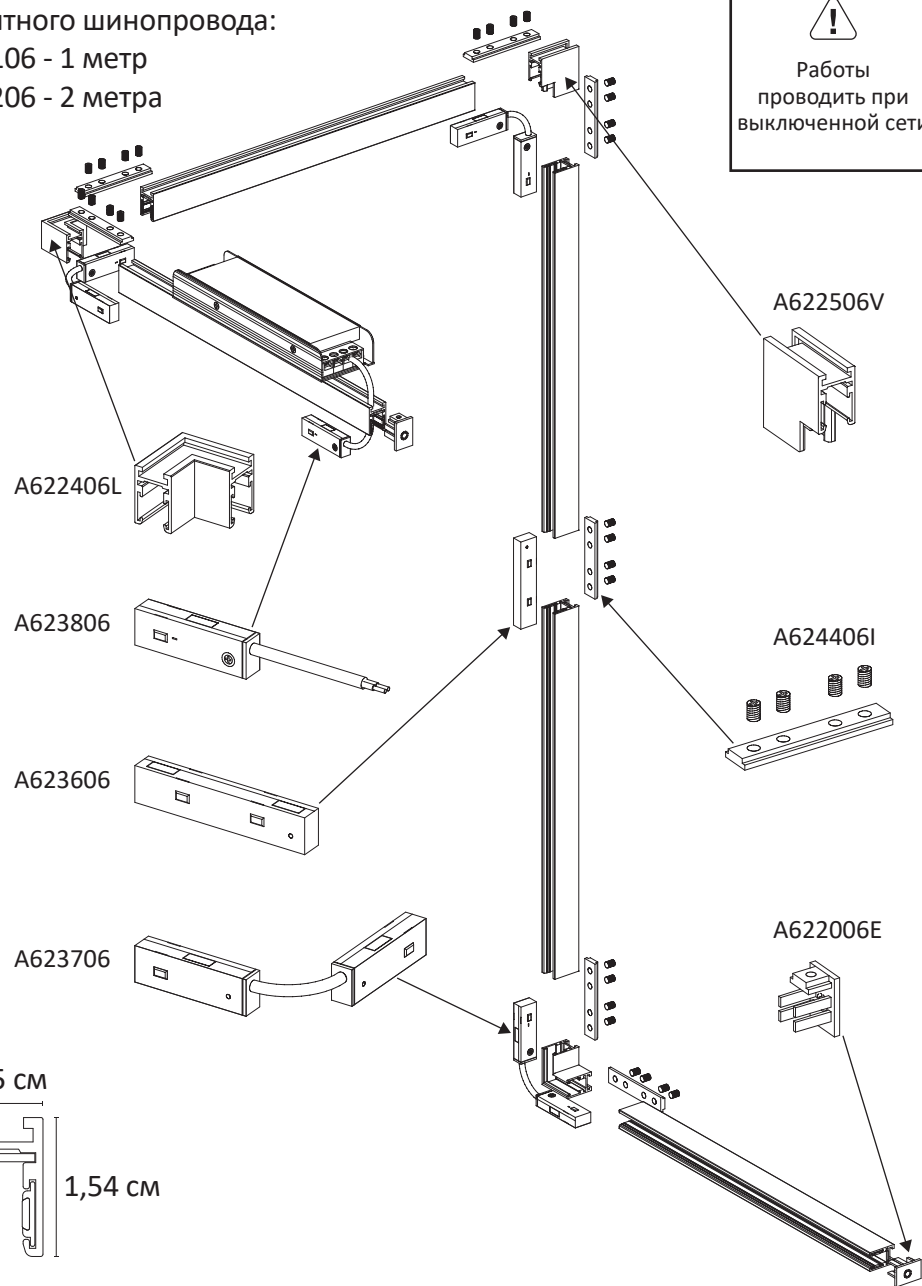
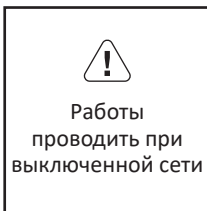

### СОЕДИНЕНИЕ НАКЛАДНЫХ ШИНОПРОВОДОВ

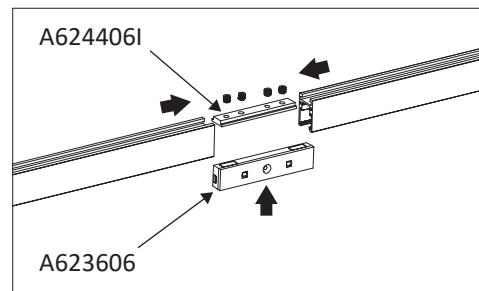
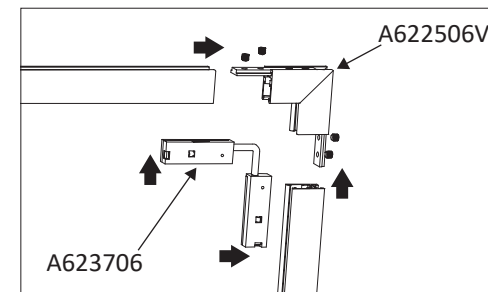
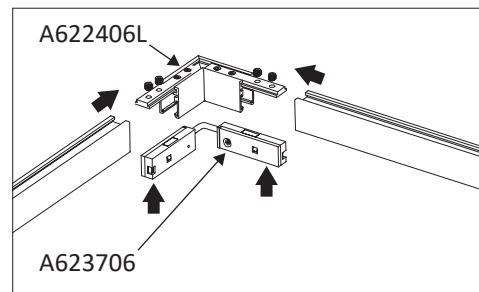

### РЕЗКА ШИНОПРОВОДА

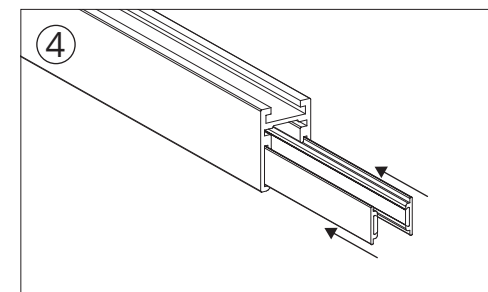
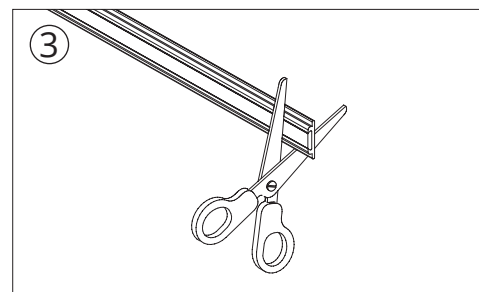
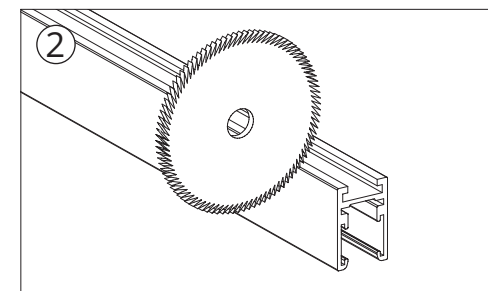
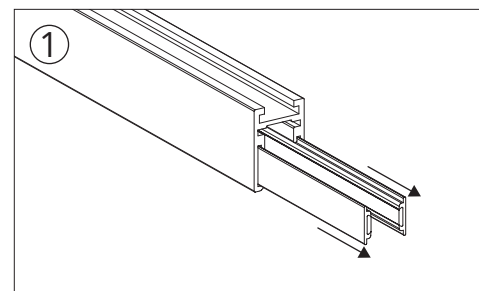

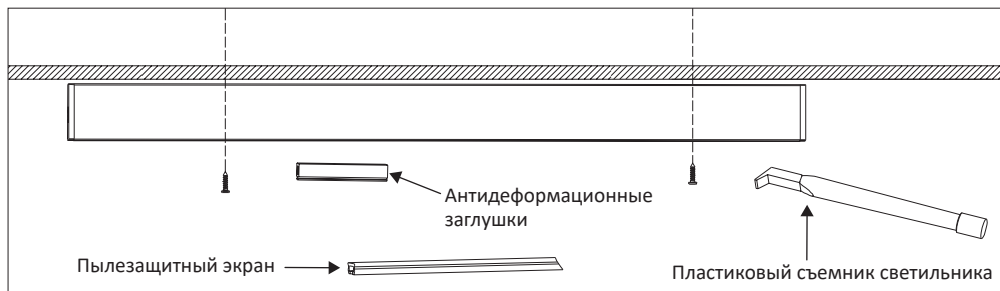

### ПОДКЛЮЧЕНИЕ ПИТАНИЯ К ШИНОПРОВОДУ (ВНЕШНИЙ БЛОК ПИТАНИЯ)

1. Разместите источник питания в доступном для обслуживания месте и подведите к нему провод от электрической сети 230В/50Гц.
2. Подключите источник питания к сети 230В 50Гц согласно обозначениям на нем. Запас мощности источника питания должен быть не менее 30%.

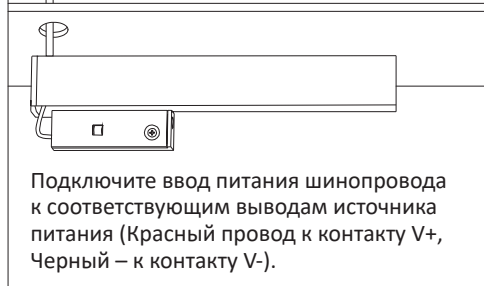
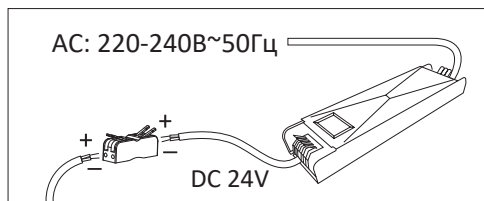

### УСТАНОВКА СВЕТИЛЬНИКОВ В ШИНОПРОВОД



Схема сборки встраиваемого магнитного шинпровода:  
A623106 - 1 метр, A623206 - 2 метра



### СОЕДИНЕНИЕ ВСТРАИВАЕМЫХ ШИНОПРОВОДОВ

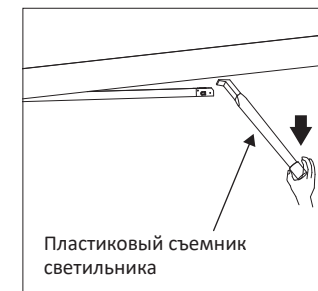
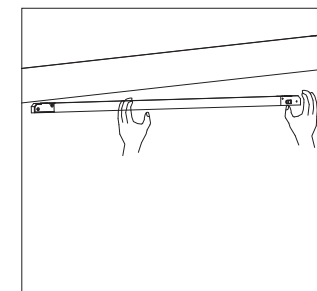
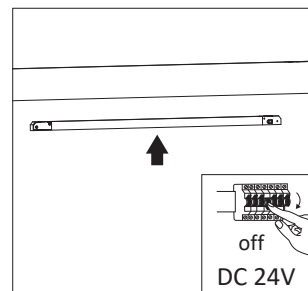
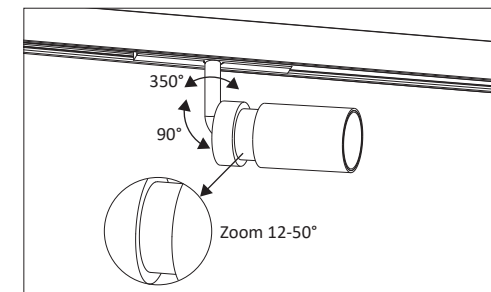
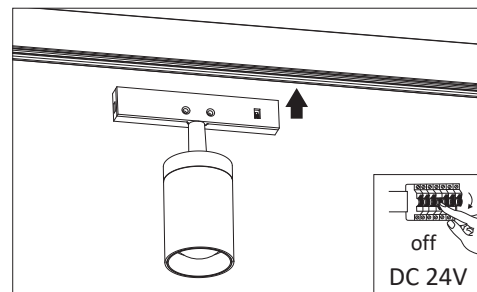
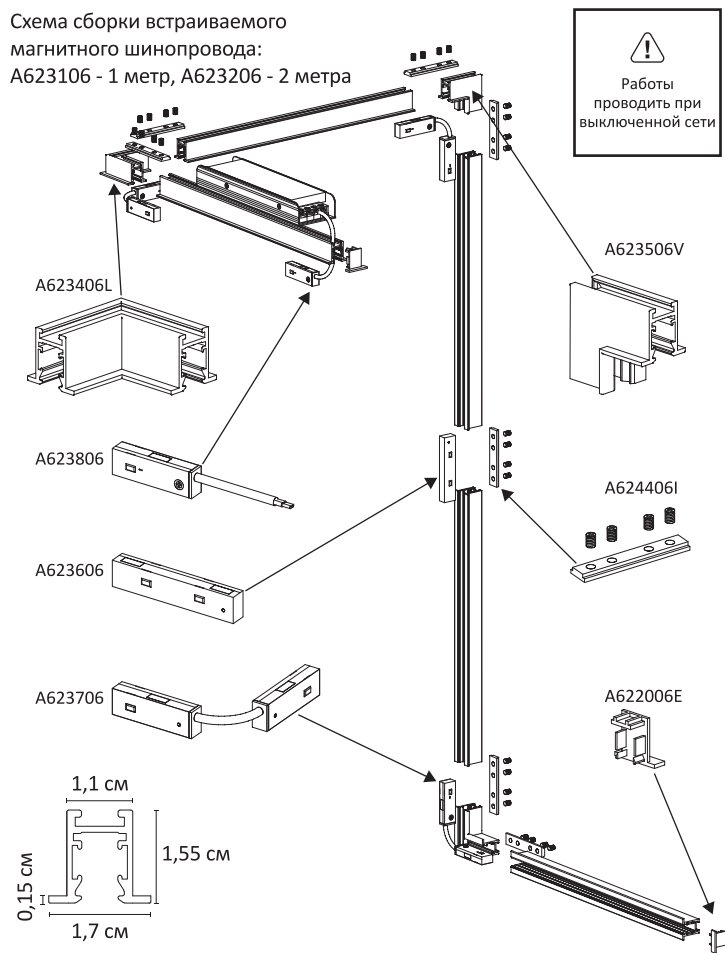
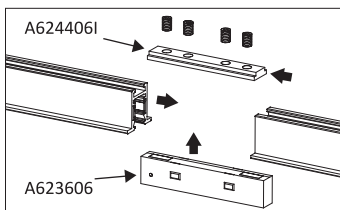
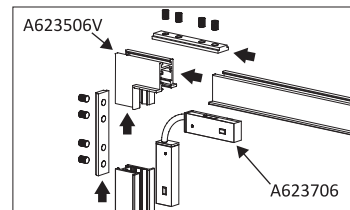
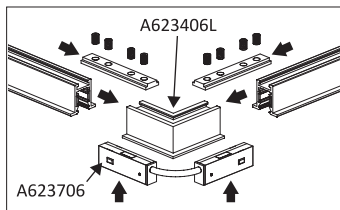

### РЕЗКА ШИНОПРОВОДА

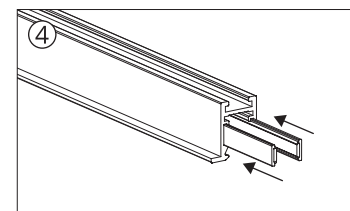
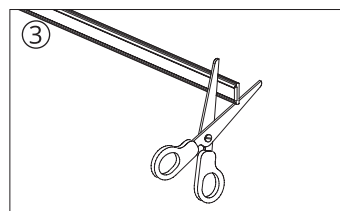
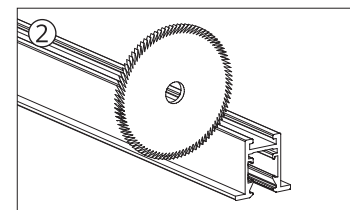
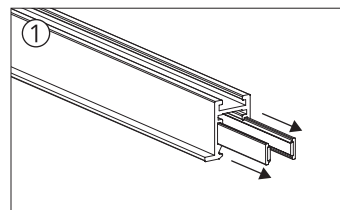

### МОНТАЖ ВСТРАИВАЕМОГО ШИНОПРОВОДА

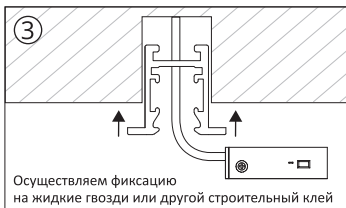
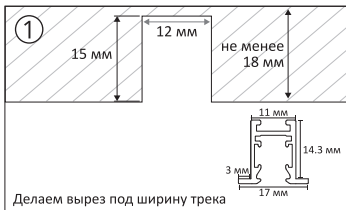

### ПОДКЛЮЧЕНИЕ ПИТАНИЯ К ШИНОПРОВОДУ (ВНЕШНИЙ БЛОК ПИТАНИЯ)

1. Разместите источник питания в доступном для обслуживания месте и подведите к нему провод от электрической сети 230В/50Гц.
2. Подключите источник питания к сети 230В 50Гц согласно обозначениям на нем. Запас мощности источника питания должен быть не менее 30%.



### УСТАНОВКА СВЕТИЛЬНИКОВ В ШИНОПРОВОД

